

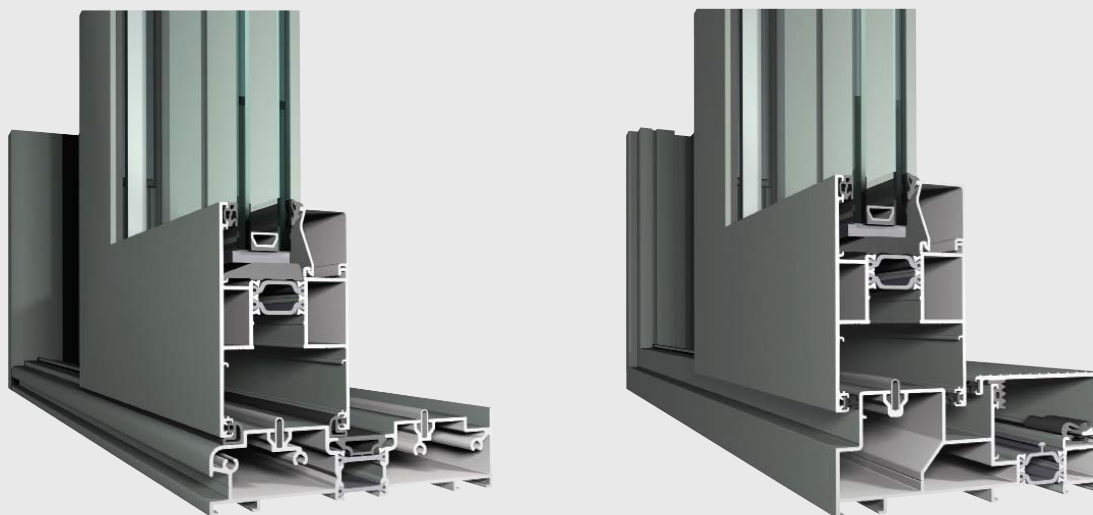

# CP 130

Schuif- en hefschuifstelsel

**R**  
REYNAERS  
aluminium



*Whow!*

De CP 130 combineert hoge prestaties met een uitgebreid gamma aan toepassingsmogelijkheden. Het systeem is niet enkel functioneel, maar biedt tevens een economisch en esthetisch antwoord op architecturale uitdagingen. De CP 130 integreert bovendien naadloos het unieke zelfregulerende ventilatiesysteem 'Ventalis'.

CP 130 sluit esthetisch aan bij de bestaande Concept reeksen. CP 130 combineert schuif, hefschuif, monorail, duorail en drierail in 1 design. Dit zorgt voor een snelle en eenvoudige productie. Er zijn zowel in de schuif- als in de hefschuiftoepassingen profielen beschikbaar die een verzonken plaatsing van de onderregel mogelijk maakt.

Dankzij de geoptimaliseerde inbouw mogelijkheden, de verbeterde isolatie en de mogelijkheid tot het gebruik van dikker glas (tot 43 mm met een maximaal gewicht van 300 kg), voldoet CP 130 aan de hoge eisen van hedendaagse constructies.





## INTERIEUR & EXTERIEUR WORDEN EEN

Door het gebruik van een schuifstelsel wordt de buitenruimte een deel van het interieur. De grens binnen-buiten vervaagt. Dit creëert een nieuw gevoel van ruimte en brengt meer licht in de woning.

### CP 130 SCHUIF EN CP 130 HEFSCHUIF

Schuif (Slide): de opengaande vleugel wordt gewoon verschoven bij het openen. Dichting door middel van borstels.

Hefschuif (Lift & Slide, of LS-systeem): de opengaande vleugel wordt eerst opgetild en kan dan worden opengeschoven. Dichting door middel van EPDM-dichtingen.

### MONORAIL, DUO RAIL OF 3-RAIL

**Monorail** combineert een schuivende vleugel met vaste beglazing die rechtstreeks in het buitenkader wordt geplaatst. Dit zorgt voor een uiterst slanke en minimalistische look. Standaard bevindt het vaste gedeelte zich langs de binnenzijde van de schuifdeur. Monorail is zowel beschikbaar in schuif als hefschuif uitvoering.

CP 130 monorail is ook beschikbaar met buitenbeglazing. Dit is een voordeel bij het plaatsen van grote glaspartijen. Hier bevindt het vast gedeelte zich aan de buitenzijde.

| MONORAIL | CP 130<br>CP 130-HI | CP 130-LS<br>CP 130-LS/HI |
|----------|---------------------|---------------------------|
|          | X                   | X                         |
|          | X                   |                           |



**Duorail** combineert twee identieke vleugels, wat zorgt voor een esthetische totaallook. Beide vleugels kunnen als schuivend element fungeren. Dit zorgt voor een flexibel gebruikskomfort.

| DUO RAIL | CP 130<br>CP 130-HI | CP 130-LS<br>CP 130-LS/HI |
|----------|---------------------|---------------------------|
|          | X                   | X                         |
|          | X                   | X                         |



**3-rail** integreert een extra rail wat de mogelijkheid biedt om een derde opengaande vleugel toe te voegen. Deze oplossing laat gebruikers toe om tot drie schuivende delen te gebruiken waardoor 2/3 van de schuifdeur geopend kan worden.

| 3-RAIL | CP 130<br>CP 130-HI | CP 130-LS<br>CP 130-LS/HI |
|--------|---------------------|---------------------------|
|        | X                   | X                         |

| HOEKOPLOSSING | CP 130<br>CP 130-HI | CP 130-LS<br>CP 130-LS/HI |
|---------------|---------------------|---------------------------|
|               |                     | X                         |

| CP 130 LS 750 PA | CP 130<br>CP 130-HI | CP 130-LS<br>CP 130-LS/HI |
|------------------|---------------------|---------------------------|
|                  | X                   |                           |



## TECHNISCHE KENMERKEN

| Stijlen                    |               | CP 130<br>MONORAIL   | CP 130<br>2-RAIL     | CP 130<br>3-RAIL     | CP 130-LS<br>MONORAIL | CP 130-LS<br>2-RAIL  | CP 130-LS<br>3-RAIL  |
|----------------------------|---------------|--|----------------------|----------------------|-----------------------|----------------------|----------------------|
| Aanzichtbreedte/hoogte     | Kader         | 50 mm  | 50 mm                | 50 mm                | 28-35-40 mm           | 28-35-40 mm          | 28-35-40 mm          |
|                            | Vleugel       | 94 mm  | 94 mm                | 94 mm                | 94 mm                 | 94 mm                | 94 mm                |
|                            | T-profiel     | Van 76 mm tot 115 mm   | Van 76 mm tot 115 mm | Van 76 mm tot 115 mm | Van 76 mm tot 115 mm  | Van 76 mm tot 115 mm | Van 76 mm tot 115 mm |
|                            | Wisselprofiel | 69-98 mm   | 69-98 mm             | 69-98 mm             | 69-98 mm              | 69-98 mm             | 69-98 mm             |
| Bouwdiepte van het element | Kader         | 130 mm   | 110-130-139 mm       | 181-210 mm           | 139 mm                | 139 mm               | 210 mm               |
|                            | Vleugel       | 59 mm  | 59 mm                | 59 mm                | 59 mm                 | 59 mm                | 59 mm                |
| Sponninghoogte             |               | 25 mm  | 25 mm                | 25 mm                | 25 mm                 | 25 mm                | 25 mm                |
| Glasdikte                  |               | Tot 43 mm  | Tot 43 mm            | Tot 43 mm            | Tot 43 mm             | Tot 43 mm            | Tot 43 mm            |
| Beglazing                  |               | Droge of siliconenbeglazing in overeenstemming met TV 110 van het WTCB |                      |                      |                       |                      |                      |
| Thermische isolatie        |               | 23 mm en 32 mm glasvezelversterkte polyamidestribben                   |                      |                      |                       |                      |                      |
| HI variant                 |               | Extra isolerende dichtingen  |                      |                      |                       |                      |                      |

## CP 130



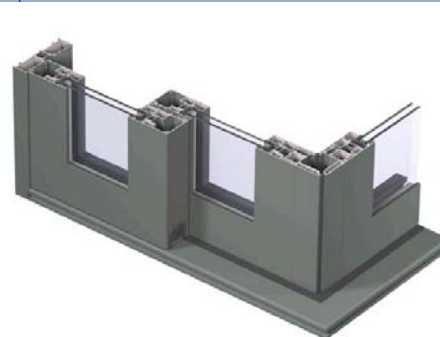
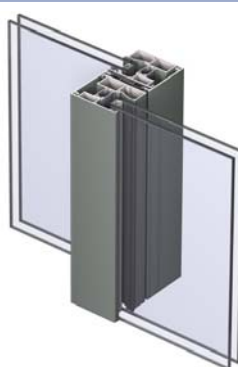

### Verzonken vloeraansluiting

### Slim Line middensectie

### Hoekoplossing



## PRESTATIES

| ENERGIE   |   |  |               |                |                |                |                |                |                |                |                                 |                     |
|---|---|--|---------------|----------------|----------------|----------------|----------------|----------------|----------------|----------------|---------------------------------|---------------------|
|  | Thermische isolatie <sup>(1)</sup><br>EN 10077-2  | Uf-waarde tussen 2.5 en 4.4 W/m <sup>2</sup> K<br>HI: Uf-waarde tussen 2.4 en 4.4 W/m <sup>2</sup> K |               |                |                |                |                |                |                |                |                                 |                     |
| COMFORT   |   |  |               |                |                |                |                |                |                |                |                                 |                     |
|  | Luchtdichtheid,<br>max. testdruk <sup>(2)</sup><br>EN 12207   | 1<br>(150 Pa)  |               | 2<br>(300 Pa)  |                | 3<br>(600 Pa)  |                | 4<br>(600 Pa)  |                |                |                                 |                     |
|  | Waterdichtheid <sup>(3)</sup><br>EN 12208   | 1A<br>(0 Pa)   | 2A<br>(50 Pa) | 3A<br>(100 Pa) | 4A<br>(150 Pa) | 5A<br>(200 Pa) | 6A<br>(250 Pa) | 7A<br>(300 Pa) | 8A<br>(450 Pa) | 9A<br>(600 Pa) | E750<br>(750 Pa) <sup>(6)</sup> |                     |
|  | Weerstand tegen wind-<br>belasting, max. testdruk <sup>(4)</sup><br>EN 12211; EN 12210              | 1<br>(400 Pa)  |               | 2<br>(800 Pa)  |                | 3<br>(1200 Pa) |                | 4<br>(1600 Pa) |                | 5<br>(2000 Pa) |                                 | Exxx<br>(> 2000 Pa) |
|   | Weerstand tegen wind-<br>belasting, relatieve door-<br>buiging <sup>(4)</sup><br>EN 12211; EN 12210 | A<br>(≤ 1/150)   |               |                |                | B<br>(≤ 1/200) |                |                |                | C<br>(≤ 1/300) |                                 |                     |
| VEILIGHEID  |   |  |               |                |                |                |                |                |                |                |                                 |                     |
|  | Inbraakwerend <sup>(5)</sup><br>ENV 1627; ENV 1630  | WK 1   |               |                | WK 2           |                |                |                | WK 3           |                |                                 |                     |

Deze tabel toont de mogelijke klassen en waarden i.f.v. de gekozen configuratie. Deze aangeduid in rood zijn van toepassing op dit systeem.

- (1) De Uf-waarde bepaalt de thermische prestatie van het raamprofiel. Hoe lager de Uf-waarde, hoe beter de thermische isolatie.
- (2) De luchtdichtheid bepaalt wat het luchtverlies is van een gesloten raam bij een bepaalde luchtdruk. Er bestaan vier klassen waarbij 'klasse 4' de beste is.
- (3) De waterdichtheid bepaalt tot welke statische winddruk het raam waterdicht is in gesloten toestand. Er bestaan tien klassen i.f.v. de maximale winddruk.
- (4) De weerstand tegen windbelasting bepaalt de stabiliteit van het raam onder invloed van windbelasting. Er zijn zes klassen en drie doorbuigcriteria (A, B en C).
- (5) De inbraakwerendheid is een maatstaf voor de weerstand die het raam heeft tegen mogelijk inbreken. De inbraakwerendheid wordt bepaald door het raamsysteem en de beglazing samen. Inbraakwerendheid is steeds een optie.
- (6) Deze hefschuifdeur wordt uitgerust met een speciaal onderprofiel en toebehoren.



## CP 130 HEFSCHUIFSYSTEEM OP HOEK ZONDER HOEKPROFIEL

De nieuwste variant van het geavanceerde CP 130 hefschuifstelsel brengt een merkwaardige duorail-versie voor hoekkaders waarbij er geen hoekprofiel aanwezig is. Deze innovatie sluit aan op de evolutie in de hedendaagse architectuur naar steeds grotere raampartijen en volledige glazen wanden met maximale overspanning.

Hoekoplossingen zonder hoekprofiel verkleinen immers nog meer de grens tussen binnen en buiten en versterken de transparantie van de woning.

### CP 130 LS 750 PA

Voor schuifdeuren geplaatst in hoge gebouwen of aan de kust biedt deze variant op het klassieke CP 130 LS systeem een mooie oplossing.



REYNAERS ALUMINIUM NV/SA • [www.reynaers.be](http://www.reynaers.be) • [info@reynaers.be](mailto:info@reynaers.be)  
11/2014 - OHN.27C2.BL - V.U.: Peter Ottevaere, Oude Liersebaan 266, B-2570 Duffel

**R**  
**REYNAERS**  
aluminium

**TOGETHER FOR BETTER**

